

2011年12月

デンドロビウム属

Dendrobium

(*Dendrobium* Sw.)

デンドロビウム属審査基準

I. 本審査基準の対象とする種類

本審査基準は、ラン科 (*Orchidaceae*) のデンドロビウム属 (*Dendrobium* Sw.) のデンドロコリネ節 (*sect. Dendrocoryne*)、ラトウーレア節 (*sect. Latourea*)、カリスタ節 (*sect. Callista*)、エウゲナンテ節 (*sect. Eugenanthe*)、ペディロヌム節 (*sect. Pedilonum*)、カリプトキルス節 (*sect. Calyptochilus*)、オクシグロッサム節 (*sect. Oxyglossum*)、ブラキアンテ節 (*sect. Brachyanthe*)、スタキオビウム節 (*sect. Stachyobium*)、ファラエナンテ節 (*sect. Phalaenanthe*)、エレウテログロッサム節 (*sect. Eleutheroglossum*)、ケラトビウム節 (*sect. Ceratobium*)、オクシゲニアンテ節 (*sect. Oxygenianthe*) 及びその交配種の全ての品種に適用とする。

II. 提出種苗 (Material Required)

- i) 種苗の形態 2本以上のぎ球茎を有する未開花株
- ii) 提出時期 審査当局が指定する時期
- iii) 提出数量 15株
- iv) 提出する種苗は、重要な病害虫に汚染されていない十分に健全なものであること。
- v) 提出種苗は審査当局が指示した場合を除き薬剤、その他の処理をしていないものであること。もし、処理が行われている場合はその処理の詳細について記載すること。

III. 栽培試験の実施 (Conduct of Tests)

i) 栽培条件

以下の条件を目安として、特性の確認が十分にできる正常な生育が可能な条件下で実施する。

定植時期：2～3月

最適温度：D. *nobile* 系の品種：10～18℃

D. *phalaenopsis* 系の品種：20～25℃

遮光：夏季30%

土壌は水はけのよい培地を用いる。

D. *nobile* 系の品種は花芽分化のために、11月に10～13℃で1ヵ月低温処理を行う。

ii) 最低供試個体数 特性調査時に10個体を下回らないこと

iii) 栽培期間 1生育周期

iv) 調査方法

調査個体数は、特に指示がない限り、調査は植物体10個体又は各個体から採取した部分10個について行う。

ぎ球茎の調査は、開花ぎ球茎で行う。

葉に関する形質の調査は、開花株の最長葉で行う。

花序及び花に関する形質の調査は、当該花序の花の50%が開花した時期に、最も最近開花した色の褪せていない花について行う。

セパル、ペタル及びリップの色の調査は内側で行う。

- v) 特別な試験 特別な条件下でのみ発現する特性があり、出願者が申告し、方法等が十分に提示され、審査当局が合意した場合は特別な栽培試験を実施することがある。

IV. 判定基準 (Standards for decisions)

判定は、登録出願品種審査要領の区別性、均一性及び安定性 (DUS) 審査のための一般基準に基づくものとする。

均一性の判定は、供試個体数が 10 の場合、許容される異型個体数は 1 である。

V. 品種のグループ分けに使用する形質 (Grouping of Varieties)

- i) 植物体の大きさ (形質 1)
- ii) 花の着き方 (形質 18)
- iii) 花の長さ (形質 27)
- iv) 花の幅 (形質 28)
- v) リップの側裂片の有無 (形質 71)
- vi) リップの目の有無 (形質 77)
- vii) リップの模様 (形質 80)
- viii) リップの主な色 (形質 82)

VI. 特性表で使用する記号の説明

G : 品種のグループ分けに使用する形質

(*) : 必須形質

QL : 質的形質

QN : 量的形質

PQ : 擬似の質的形質

(+) : VIII. に特性表の説明図等を示す

網掛け : 種苗法施行規則第 5 条で定める願書 (別紙様式第 1 号) に出願者が記載する特性及び階級値

状態区分

質的形質及び擬似の質的形質の場合、すべての状態が特性表に記載してある。しかし、5 階級以上の状態がある量的形質の場合、省略した状態が用いられることがある。例えば、9 階級の状態による量的形質の場合、審査基準の状態は、以下のとおりに略されることがある。

状態 (State)		階級 (Note)
(日本語)	(English)	
小	small	3
中	medium	5
大	large	7

しかし、以下の9階級の状態を品種の記述として使用できるが、その場合には適切に使用するよう留意する。

状態 (State)		階級 (Note)
(日本語)	(English)	
極小	very small	1
かなり小	very small to small	2
小	small	3
やや小	small to medium	4
中	medium	5
やや大	medium to large	6
大	large	7
かなり大	large to very large	8
極大	very large	9

VII. 特性表(Table of characteristics)

形質番号	U P O V No.	記 号	形 質 (Characteristics)		定 義	調 査 方 法	階 級	状 態 (State)		標 準 品 種 (Ex. Var.)	備 考
			(日本語)	(English)				(日本語)	(English)		
1	1 (*)	QN G	植物体の大きさ	Plant: size	植物体の大きさ	観察	1 3 5 7 9	極小 小 中 大 極大	very small small medium large very large	エノビ [°] コマチ シラエキヒメ ウエーブ [°] ・キング [°] アケボノ ラッキーギ [°] ャル・エミコ	
2	2 (*)	QN	ぎ球茎の向き	Pseudobulb: attitude	ぎ球茎の抽出方向	観察	1 3 5 7 9	直立 半直立 水平 半下垂 下垂	erect semi-erect horizontal semi-drooping drooping	Formidable	
3	3 (*)	QN	ぎ球茎の長さ	Pseudobulb: length	ぎ球茎の長さ	測定 cm	1 3 5 7 9	極短 短 中 長 極長	very short short medium long very long	エノビ [°] コマチ シラエキヒメ ウエーブ [°] ・キング [°] アケボノ スノー キャップ [°] ラブ [°] ソング [°]	
4	4 (*)	QN	ぎ球茎の太さ	Pseudobulb: thickness	ぎ球茎中央部の太さ	測定 mm	1 3 5 7 9	極細 細 中 太 極太	very thin thin medium thick very thick	エノビ [°] コマチ シラエキヒメ エノビ [°] パ [°] レート [°] ミルキーウェイ	
5	5 (*)	PQ	ぎ球茎の縦断面の形	Pseudobulb: shape in longitudinal section	ぎ球茎の縦断面の形	観察	1 2 3	線形 披針形 卵形	linear lanceolate ovate	Formidable	

形質番号	UPOV No.	記号	形質 (Characteristics)		定義	調査方法	階級	状態 (State)		標準品種 (Ex. Var.)	備考
			(日本語)	(English)				(日本語)	(English)		
6	6	PQ	ぎ球茎の横断面の形	Pseudobulb: shape in cross section	ぎ球茎中央部の横断面の形	観察	1 2 3	楕円形 円形 多角形	elliptic circular angular	Formidable	
7	7	QL	着花ぎ球茎の齡	Plant: age of flowering pseudobulb (principally)	ぎ球茎の主たる齡	観察	1 2	1年生 2年生以上	one year two years or more	Formidable	
8	8 (*)	QN	葉の長さ	Leaf: length	最大葉の長さ	測定 mm	3 5 7	短 中 長	short medium long	スターダスト・チヨミ ウェーブ・キング アケボノ	
9	9 (*)	QN	葉の幅	Leaf: width	最大葉の最大幅	測定 mm	3 5 7	狭 中 広	narrow medium broad	スターダスト・チヨミ ウェーブ・キング アケボノ スノー キャップ ラブ ソング	
10	10 (*)	PQ (+)	葉の形	Leaf: shape	最大葉の形	観察	1 2 3 4 5	狭楕円形 楕円形 狭卵形 狭倒卵形 へら形	narrow elliptic elliptic narrow ovate narrow obovate spatulate		
11	11	QN	葉の緑色の濃淡	Leaf: main green colour	葉表面の色	観察	3 5 7	淡 中 濃	light medium dark	エノビ コマチ シラユキヒメ エノビパレード ミルキーウェイ	
12	12	QL	葉の斑の有無	Leaf: presence of variegation	葉表面の斑の有無	観察	1 9	無 有	absent present	エノビ コマチ シラユキヒメ	

形質番号	UPOV No.	記号	形質 (Characteristics)		定義	調査方法	階級	状態 (State)		標準品種 (Ex.Var.)	備考
			(日本語)	(English)				(日本語)	(English)		
13	13	PQ (+)	葉の斑の模様	Leaf: type of variegation	葉の斑の模様	観察	1 2 3 4 5	虎斑 斑点 条線 中斑 覆輪	brindled spotted striped centered edged		図2
14	14	PQ	葉の斑の色	Leaf: color of variegation	葉の斑の色	観察	1 2 3 4 5 6	白 黄 黄緑 白及び黄 白及び黄緑 黄及び黄緑	white yellow yellow green white and yellow white and yellow green yellow and yellow green		
15	15	QL	葉の毛の有無	Leaf: pubescence	葉の毛の有無	観察	1 9	無 有	absent present	Formidable	
16	16	QL	葉の毛の色	Leaf: colour of pubescence	葉の毛の色	観察	1 2	白 黒	white black	Formidable	
17	17 (*)	QL	花序の着生位置	Inflorescence: position of adherence to pseudobulb	ぎ球茎に付着した花序の着生位置	観察	1 2	全体 頂部のみ	along whole length top part only		
18	18 (*)	QL G	花の着き方	Inflorescence: position of flowers	花序における花の位置	観察	1 2	花柄に添う 先端のみ	along peduncle apex only	スノー キャップ ラブ ソング ピノクビュティエー・クイン	

形質番号	UPOV No.	記号	形質 (Characteristics)		定義	調査方法	階級	状態 (State)		標準品種 (Ex. Var.)	備考
			(日本語)	(English)				(日本語)	(English)		
19	19 (*)	QN	1 花茎の花数	Inflorescence: number of flowers	1 花茎の花数	測定 mm	3 5 7	少 中 多	few medium many	エノビ ⁶ コマチ シラエキヒメ スノー キャップ ラブ ソング ⁶	
20	20 (*)	QN (+)	花茎の長さ	Peduncle: length	花茎の長さ	測定 cm	3 5 7	短 中 長	short medium long	ラッキーギヤル・エミコ エノビ ⁶ ハレート ⁶ ミルキーウェイ クインサウスイースト クリスタルクイーン	
21	21 (*)	QN	花茎の太さ	Peduncle: thickness	花茎の太さ	測定 mm	3 5 7	細 中 太	thin medium thick	ラッキーギヤル・エミコ	
22	22 (*)	PQ	花茎の向き	Peduncle: attitude	花茎の向き	観察	1 2 3 4	直立 斜上 水平 下垂	erect semi-erect horizontal recurving	エノビ ⁶ コマチ シラエキヒメ スノー キャップ ラブ ソング ⁶	
23	23 (*)	QN (+)	小花柄の長さ	Pedicellate-ovary: length	小花柄（花柄着生部からセパル基部まで）の長さ	測定 cm	3 5 7	短 中 長	short medium long	ウェーブ・キング ⁶ アケボノ スノー キャップ ラブ ソング ⁶	
24	24 (*)	QN	小花柄の太さ	Pedicellate-ovary: thickness	小花柄中央部の太さ	測定 mm	3 5 7	細 中 太	thin medium thick	ウェーブ・キング ⁶ アケボノ	

形質番号	UPOV No.	記号	形質 (Characteristics)		定義	調査方法	階級	状態 (State)		標準品種 (Ex.Var.)	備考
			(日本語)	(English)				(日本語)	(English)		
25	25 (*)	PQ	花型	Flower: general appearance of petals and sepals	花の咲き型	観察	1 2 3 4 5 6	抱え咲き 抱え・平咲き 平咲き 反転・平咲き 反転咲き 抱え・反転咲き	all incurving some incurving, some spreading all spreading some spreading, some reflexing all reflexing some incurving, some reflexing	スターダスト・チヨミ エノビ [®] コマチ シラエキヒメ	
26	26	QN	花の距の長さ	Flower: length of mentum	距の長さ	測定 mm	3 5 7	短 中 長	short medium long	Formidable	
27	27 (*)	QN G (+)	花の長さ	Flower: length in front view	花の最大縦径	測定 mm	3 5 7	短 中 長	short medium long	エノビ [®] コマチ シラエキヒメ ラッキーギヤル・エミコ	
28	28 (*)	QN G (+)	花の幅	Flower: width in front view	花の最大横径	測定 mm	3 5 7	狭 中 広	narrow medium broad	エノビ [®] コマチ シラエキヒメ ラッキーギヤル・エミコ	
29	29	QL	花の香りの有無	Flower: fragrance	花の香りの有無	観察	1 9	無 有	absent present	スノーキャップ [®] ラブソング [®]	

形質番号	U P O V No.	記 号	形 質 (Characteristics)		定 義	調 査 方 法	階 級	状 態 (State)		標 準 品 種 (Ex. Var.)	備 考
			(日本語)	(English)				(日本語)	(English)		
30	30 (*)	QN	ドーサルセパルの 縦断面の形	Dorsal sepal: curvature of longitudinal axis	ドーサルセパルの縦断 面の湾曲の方向	観察	1 3 5 7 9	極内曲 内曲 平 外反 極外反	strongly incurving moderately incurving straight moderately recurving strongly recurving	スノ [°] キャップ [°] ラブ [°] ソング [°] エノビ [°] コマチ シラエキヒメ	
31	31 (*)	QN	ドーサルセパルの 長さ	Dorsal sepal: length	ドーサルセパルの長さ	測定 mm	3 5 7	短 中 長	short medium long	エノビ [°] ハ [°] レート [°] ミルキーウェイ ウエーブ [°] ・キング [°] アケボ [°] ノ	
32	32 (*)	QN	ドーサルセパルの 幅	Dorsal sepal: width	ドーサルセパルの幅	測定 mm	3 5 7	狭 中 広	narrow medium broad	エノビ [°] ハ [°] レート [°] ミルキーウェイ ウエーブ [°] ・キング [°] アケボ [°] ノ	
33	33 (*)	PQ (+)	ドーサルセパルの 正面の形	Dorsal sepal: shape	ドーサルセパルの正面 の形	観察	1 2 3 4 5 6	狭楕円形 楕円形 卵形 倒卵形 横楕円形 へら形	narrow elliptic elliptic ovate obovate transverse elliptic spatulat	スターダ [°] スト [°] ・チヨミ ラッキーギ [°] ャル [°] ・エミコ	

形質番号	UPOV No.	記号	形質 (Characteristics)		定義	調査方法	階級	状態 (State)		標準品種 (Ex. Var.)	備考
			(日本語)	(English)				(日本語)	(English)		
34	34 (*)	QN (+)	ドーサルセパルの横断面の形	Dorsal sepal: shape in cross section	ドーサルセパルの中央部横断面の形	観察	1 3 5 7 9	極内曲 内曲 平 外反 極外反	strongly concave moderately concave flat moderately convex strongly convex	スノー キャップ ラブ ソング ピンクビューティ・クイーン	図6
35	35 (*)	QN	ドーサルセパルのねじれの強弱	Dorsal sepal: twisting	ドーサルセパルのねじれの程度	観察	1 3 5 7 9	無又は極弱 弱 中 強 極強	absent or very weak weak medium strong very strong	スターダスト・チョミ	
36	36 (*)	QN	ドーサルセパルの周縁の波打ちの強弱	Dorsal sepal: undulation of margin	ドーサルセパルの周縁の波打ちの程度	観察	1 3 5 7 9	無又は極弱 弱 中 強 極強	absent or very weak weak medium strong very strong	ピンクビューティ・クイーン	
37	37 (*)	QN	ラテラルセパルの縦断面の形	Lateral sepal: curvature of longitudinal axis	ラテラルセパルの縦断面の湾曲の方向	観察	1 3 5 7 9	極内曲 内曲 平 外反 極外反	strongly incurving moderately incurving straight moderately ecurving strongly recurving	スノー キャップ ラブ ソング エノビ コマチ シラエキヒメ	

形質番号	UPOV No.	記号	形質 (Characteristics)		定義	調査方法	階級	状態 (State)		標準品種 (Ex. Var.)	備考
			(日本語)	(English)				(日本語)	(English)		
38	38 (*)	QN	ラテラルセパルの長さ	Lateral sepal: length	ラテラルセパルの長さ	測定 mm	3 5 7	短 中 長	short medium long	エノビ [®] パレード [®] ミルキーウェイ ウェーブ [®] ・キング [®] アケボノ	
39	39 (*)	QN	ラテラルセパルの幅	Lateral sepal: width	ラテラルセパルの幅	測定 mm	3 5 7	狭 中 広	narrow medium broad	エノビ [®] パレード [®] ミルキーウェイ ウェーブ [®] ・キング [®] アケボノ	
40	40 (*)	PQ (+)	ラテラルセパルの正面の形	Lateral sepal: shape	ラテラルセパルの正面の形	観察	1 2 3 4 5 6	狭楕円形 楕円形 卵形 倒卵形 横楕円形 へら形	narrow elliptic elliptic ovate obovate transverse elliptic spatulate	エノビ [®] コマチ シラエキヒメ	
41	41 (*)	QN (+)	ラテラルセパルの横断面の形	Lateral sepal: cross section	ラテラルセパルの横断面の形	観察	1 3 5 7 9	極内曲 内曲 平 外反 極外反	strongly concave moderately concave straight moderately convex strongly convex	スターダ [®] スト・チョミ エノビ [®] パレード [®] ミルキーウェイ	

形質番号	UPOV No.	記号	形質 (Characteristics)		定義	調査方法	階級	状態 (State)		標準品種 (Ex. Var.)	備考
			(日本語)	(English)				(日本語)	(English)		
42	42 (*)	QN	ラテラルセパルのねじれの強弱	Lateral sepal: twisting	ラテラルセパルのねじれの程度	観察	1 3 5 7 9	無又は極弱 弱 中 強 極強	absent or very weak weak medium strong very strong	スターダ ^g スト・チヨミ	
43	43 (*)	QN	ラテラルセパルの周縁の波打ちの強弱	Lateral sepal: undulation of margin	ラテラルセパルの周縁の波打ちの程度	観察	1 3 5 7 9	無又は極弱 弱 中 強 極強	absent or very weak weak medium strong very strong	ウェーブ ^g ・キング ^g アケボノ ピ ^o ンクビ ^g ユーティ ^g ・クイーン	
44	44 (*)	QL	セパルの色数	Sepal: number of colors	セパルの花色数	観察	1 2 3 4	1 2 3 4以上	one two three more than three	スノー キャップ ^g ラブ ^g ソンガ ^g	
45	45 (*)	PQ	セパルの模様	Sepal: color pattern	セパル内側の模様	観察	1 2 3 4 5 6 7 8 9	単色 ぼかし 覆輪 条線 網目 斑点 ぼかしと 条線 ぼかしと 網目 ぼかしと 斑点	self-coloured shaded edged striped netted spotted shaded and striped shaded and netted shaded and spotted	スターダ ^g スト・チヨミ スノー キャップ ^g ラブ ^g ソンガ ^g ホーリーナイト ^g ・ユメジ ^g	

形質番号	UPOV No.	記号	形質 (Characteristics)		定義	調査方法	階級	状態 (State)		標準品種 (Ex.Var.)	備考
			(日本語)	(English)				(日本語)	(English)		
46	46	PQ	セパルの主な色	Sepal: main color	セパルの主な色	観察		RHS カラーチャートの色票番号による	RHS Colour Chart (indicate reference number)		
47	47	QN	セパルのぼかしの大きさ(ぼかしのある品種に限る。)	<u>Varieties with shaded sepals only</u> : Sepal: extent of shading	セパルのぼかしの広がり の程度	観察	3 5 7	小 中 大	small medium large	スノー キャップ ラブ ソング	
48	48	PQ	セパルのぼかしの色(ぼかしのある品種に限る。)	<u>Varieties with shaded sepals only</u> : Sepal: color of shading	セパルのぼかしの色	観察		RHS カラーチャートの色票番号による	RHS Colour Chart (indicate reference number)		
49	49	PQ	セパルの覆輪の色(覆輪のある品種に限る。)	<u>Varieties with edged sepals only</u> : Sepal: color of edging	セパルの覆輪の色	観察		RHS カラーチャートの色票番号による	RHS Colour Chart (indicate reference number)		
50	50	PQ	セパルの条線の色(条線のある品種に限る。)	<u>Varieties with striped sepals only</u> : Sepal: color of stripes	セパルの条線の色	観察		RHS カラーチャートの色票番号による	RHS Colour Chart (indicate reference number)		

形質番号	UPOV No.	記号	形質 (Characteristics)		定義	調査方法	階級	状態 (State)		標準品種 (Ex.Var.)	備考
			(日本語)	(English)				(日本語)	(English)		
51	51	PQ	セパルの網目の色 (網目のある品種に限る。)	<u>Varieties with netted sepals only</u> : Sepal: color of netting	セパルの網目の色	観察		RHS カラーチャートの色票番号による	RHS Colour Chart (indicate reference number)		
52	52	PQ	セパルの斑点の色 (斑点のある品種に限る。)	<u>Varieties with spotted sepals only</u> : Sepal: color of spots	セパルの斑点の色	観察		RHS カラーチャートの色票番号による	RHS Colour Chart (indicate reference number)		
53	53 (*)	QN	ペタルの縦断面の形	Petal: curvature of longitudinal axis	ペタルの縦断面の湾曲の方向	観察	1 3 5 7 9	極内曲 内曲 平 外反 極外反	strongly incurving moderately incurving straight moderately recurving strongly recurving	ラッキーギヤル・エミコ エノビ コマチ シラエキヒメ	
54	54 (*)	QN	ペタルの長さ	Petal: length	ペタルの長さ	測定 mm	3 5 7	短 中 長	short medium long	エノビハレート ミルキーウエイ ウェーブ・キング アケボノ	

形質番号	UPOV No.	記号	形質 (Characteristics)		定義	調査方法	階級	状態 (State)		標準品種 (Ex. Var.)	備考
			(日本語)	(English)				(日本語)	(English)		
55	55 (*)	QN	ペタルの幅	Petal: width	ペタルの最大幅	測定 mm	3 5 7	狭 中 広	narrow medium broad	エノビ [°] パ [°] レート [°] ミルキーウウェイ ウエーブ [°] ・キング [°] アケボ [°] ノ	
56	56 (*)	PQ (+)	ペタルの正面の形	Petal: shape	ペタルの正面の形	観察	1 2 3 4 5 6	狭楕円形 楕円形 卵形 倒卵形 横楕円形 へら形	narrow elliptic elliptic ovate obovate transverse elliptic spatulate	スターダ [°] スト [°] ・チヨミ	
57	57 (*)	QN (+)	ペタルの横断面の形	Petal: shape in cross section	ペタルの横断面の形	観察	1 3 5 7 9	極内曲 内曲 平 外反 極外反	strongly concave moderately concave straight moderately convex strongly convex	エノビ [°] パ [°] レート [°] ミルキーウウェイ	
58	58 (*)	QN	ペタルのねじれの強弱	Petal: twisting	ペタルのねじれの程度	観察	1 3 5 7	無又は極弱 弱 中 強	absent or very weak weak medium strong	ピ [°] ンクビ [°] エーティ [°] ・クイーン	

形質番号	UPOV No.	記号	形質 (Characteristics)		定義	調査方法	階級	状態 (State)		標準品種 (Ex.Var.)	備考
			(日本語)	(English)				(日本語)	(English)		
							9	極強	very strong		
59	59 (*)	QN	ペタルの周縁の波打ちの強弱	Petal: undulation of margin	ペタルの周縁部の波打ちの程度	観察	1 3 5 7 9	無又は極弱 弱 中 強 極強	absent or very weak weak medium strong very strong	スターダスト・チョミ ウェーブ・キング アケボノ ピंकビューティ・クイーン	
60	60 (*)	QL	ペタルの色数	Petal: number of colors	ペタルの花色数	観察	1 2 3 4	1 2 3 4以上	one two three more than three	ホーリーナイト・ユメジ	
61	61 (*)	PQ	ペタルの模様	Petal: color pattern	ペタル内側の模様	観察	1 2 3 4 5 6 7 8 9	単色 ぼかし 覆輪 条線 網目 斑点 ぼかしと 条線 ぼかしと 網目 ぼかしと 斑点	self-coloured shaded edged striped netted spotted shaded and striped shaded and netted shaded and spotted	ホーリーナイト・ユメジ	
62	62	PQ	ペタルの主な色	Petal: main color	ペタルの主な色	観察		RHS カラー チャートの 色票番号に よる	RHS Colour Chart (indicate reference		

形質番号	UPOV No.	記号	形質 (Characteristics)		定義	調査方法	階級	状態 (State)		標準品種 (Ex.Var.)	備考
			(日本語)	(English)				(日本語)	(English)		
									number)		
63	63	QN	ペタルのぼかしの大きさ(ぼかしのある品種に限る。)	<u>Varieties with shaded petals</u> <u>only: Petal: extent of shading</u>	ペタルのぼかしの大きさ	観察	3 5 7	小 中 大	small medium large		
64	64	PQ	ペタルのぼかしの色(ぼかしのある品種に限る。)	<u>Varieties with shaded petals</u> <u>only: Petal: color of shading</u>	ペタルのぼかしの色	観察		RHS カラーチャートの色票番号による	RHS Colour Chart (indicate reference number)		
65	65	PQ	ペタルの覆輪の色(覆輪のある品種に限る。)	<u>Varieties with edged petals only: Petal: color of edging</u>	ペタルの覆輪の色	観察		RHS カラーチャートの色票番号による	RHS Colour Chart (indicate reference number)		
66	66	PQ	ペタルの条線の色(条線のある品種に限る。)	<u>Varieties with striped petals</u> <u>only: Petal: color of stripes</u>	ペタルの条線の色	観察		RHS カラーチャートの色票番号による	RHS Colour Chart (indicate reference number)		
67	67	PQ	ペタルの網目の色(網目のある品種に限る。)	<u>Varieties with netted petals only: Petal: color of netting</u>	ペタルの網目の色	観察		RHS カラーチャートの色票番号による	RHS Colour Chart (indicate reference number)		

形質番号	UPOV No.	記号	形質 (Characteristics)		定義	調査方法	階級	状態 (State)		標準品種 (Ex. Var.)	備考
			(日本語)	(English)				(日本語)	(English)		
68	68	PQ	ペタルの斑点の色 (斑点のある品種に限る。)	<u>Varieties with spotted petals only</u> ; Petal: color of spots	ペタルの斑点の色	観察		RHS カラーチャートの色票番号による	RHS Colour Chart (indicate reference number)		
69	69 (*)	QN	リップの長さ	Lip: length	リップの長さ	測定 mm	3 5 7	短 中 長	short medium long	エノビ [®] ハ [®] レート [®] ミルキーウエイ ウェーブ [®] ・キング [®] アケボ [®] ノ	
70	70 (*)	QN	リップの幅	Lip: width	リップの最大幅	測定 mm	3 5 7	狭 中 広	narrow medium broad	エノビ [®] ハ [®] レート [®] ミルキーウエイ ヒメサ [®] クラ フジ [®] ッコ ウェーブ [®] ・キング [®] アケボ [®] ノ	
71	71 (*)	QL G	リップの側裂片の有無	Lip: presence of lateral lobe	リップの側裂片の有無	観察	1 9	無 有	absent present	スターダ [®] スト・チヨミ	
72	72 (*)	PQ (+)	リップの形(側裂片がない品種に限る。)	<u>Varieties without lateral lobes only</u> ; Lip: shape	単純型 リップの形	観察	1 2 3	楕円形 円形 横楕円形	elliptic circular transverse elliptic	スターダ [®] スト・チヨミ ピ [®] ンクビ [®] ューティ [®] ・クイーン	
73	73 (*)	QL (+)	リップの基部の重なりの有無(側裂片がない品種に限る。)	<u>Varieties without lateral lobes only</u> ; Lip: overlapping of basal part	単純型 リップの基部の重なり の有無	観察	1 9	無 有	absent present	スターダ [®] スト・チヨミ	

形質番号	UPOV No.	記号	形質 (Characteristics)		定義	調査方法	階級	状態 (State)		標準品種 (Ex.Var.)	備考
			(日本語)	(English)				(日本語)	(English)		
74	74 (*)	PQ (+)	側裂片の形(側裂片のある品種に限る。)	<u>Varieties with lateral lobes only</u> ; Lip: shape of lateral lobe	複雑形 リップの側裂片の形	観察	1 2 3 4	三角形 卵形 狭台形 広台形	triangular ovate narrow trapezoid broad trapezoid		
75	75 (*)	PQ (+)	中央裂片の形(側裂片のある品種に限る。)	<u>Varieties with lateral lobes only</u> ; Lip: shape of apical lobe	複雑形 リップの中央裂片の形	観察	1 2 3 4	腎臓形 菱形 横楕円形 楕円形	reniform rhombic transverse elliptic elliptic		
76	76 (*)	PQ (+)	リップの湾曲の型	Lip: type of curving	リップの湾曲のタイプ (側裂片のある品種に限る。)	観察	1 2 3 4 5 6 7	I型 II型 III型 IV型 V型 VI型 VII型	type I type II type III type IV type V type VI type VII		
77	77 (*)	QL G (+)	リップの目の有無	Lip: eye	リップの目の有無	観察	1 9	無 有	absent present	エノビ [®] コマチ シラエキヒメ ファンタジア キンク [®]	
78	78 (*)	PQ (+)	リップの目の型	Lip: shape of eye	リップの目のタイプ	観察	1 2 3 4	I型 II型 III型 IV型	type I type II type III type IV		

形質番号	UPOV No.	記号	形質 (Characteristics)		定義	調査方法	階級	状態 (State)		標準品種 (Ex.Var.)	備考
			(日本語)	(English)				(日本語)	(English)		
79	79 (*)	QL	リップの色数	Lip: number of colors	リップの花色数（目及び喉部を除く。）	観察	1 2 3 4 5 6	1 2 3 4 5 6以上	one two three four five more than five	スノー キャップ ラブ ソング	
80	80 (*)	PQ G	リップの模様	Lip: color pattern (except middle part, eye and throat)	リップ内側の模様（中央部、目及び喉部を除く。）	観察	1 2 3 4 5 6 7 8 9	単色 ぼかし 覆輪 条線 網目 斑点 ぼかしと条線 ぼかしと網目 ぼかしと斑点	self-coloured shaded edged striped netted spotted shaded and striped shaded and netted shaded and spotted	スノー キャップ ラブ ソング ピンクビューティ・クイーン	
81	81	QN	リップのぼかしの大きさ(ぼかしのあ る品種に限る。)	<u>Varieties with shaded lips only:</u> Lip: extent of shading	リップのぼかしの広が りの程度	観察	3 5 7	小 中 大	small medium large	スノー キャップ ラブ ソング	

形質番号	UPOV No.	記号	形質 (Characteristics)		定義	調査方法	階級	状態 (State)		標準品種 (Ex.Var.)	備考
			(日本語)	(English)				(日本語)	(English)		
82	82	PQG(+)	リップの主な色	Lip: main color	リップの主な色	観察		RHS カラーチャートの色票番号による	RHS Colour Chart (indicate reference number)		
83	83	PQ(+)	リップの中央部の色	Lip: color of middle part(if different from 82)	リップの目を除く中央部の色 (82 と異なる場合)	観察		RHS カラーチャートの色票番号による	RHS Colour Chart (indicate reference number)		
84	84	PQ	リップのぼかしの色(ぼかしのある品種に限る。)	<u>Varieties with shaded lips only:</u> Lip : color of shading	リップのぼかしの色	観察		RHS カラーチャートの色票番号による	RHS Colour Chart (indicate reference number)		
85	85	PQ	リップの覆輪の色(覆輪のある品種に限る。)	<u>Varieties with edged lips only:</u> Lip: color of edging	リップの覆輪の色	観察		RHS カラーチャートの色票番号による	RHS Colour Chart (indicate reference number)		
86	86	PQ	リップの条線の色(条線のある品種に限る。)	<u>Varieties with striped lips only:</u> Lip: colour of stripes	リップの条線の色	観察		RHS カラーチャートの色票番号による	RHS Colour Chart (indicate reference number)		
87	87	PQ	リップの網目の色(網目のある品種に限る。)	<u>Varieties with netted lips only:</u> Lip: color of netting	リップの網目の色	観察		RHS カラーチャートの色票番号による	RHS Colour Chart (indicate reference number)		

形質番号	UPOV No.	記号	形質 (Characteristics)		定義	調査方法	階級	状態 (State)		標準品種 (Ex.Var.)	備考
			(日本語)	(English)				(日本語)	(English)		
88	88	PQ	リップの斑点の色 (斑点のある品種に限る。)	<u>Varieties with spotted lips only</u> : Lip: color of spots	リップの斑点の色	観察		RHS カラーチャートの色票番号による	RHS Colour Chart (indicate reference number)		
89	89	PQ	リップの目の色 (目のある品種に限る。)	<u>Varieties with eye only</u> : Lip: color of eye	リップの目の色	観察		RHS カラーチャートの色票番号による	RHS Colour Chart (indicate reference number)		
90	90	PQ	リップの喉部の色 (喉部の色が異なる品種に限る。)	<u>Varieties with different colored throat only</u> : Lip: color of throat	リップの喉部の色	観察		RHS カラーチャートの色票番号による	RHS Colour Chart (indicate reference number)		
91	91 (*)	QN	リップのねじれの強弱	Lip: twisting	リップのねじれの程度	観察	1 2 3	無又は弱 中 強	absent or weak intermediate strong	エノビ [®] コマチ シラユキヒメ	
92	92 (*)	QN	リップの周縁の波打ちの強弱	Lip: undulation of margin	リップの周縁の波打ちの程度	観察	1 2 3	無又は弱 中 強	absent or weak intermediate strong	エノビ [®] ハレート [®] ミルキーウェイ スターダ [®] スト・チヨミ ピ [®] ンクビ [®] ューティ・クイーン	
93	93 (*)	QN	リップの周縁の切れ込みの粗密	Lip: fringing of margin	リップの周縁の切れ込みの程度	観察	1 3 5 7	無又は極粗 粗 中 密	absent or very coarse coarse medium fine	エノビ [®] コマチ シラユキヒメ	
94	94 (*)	QL	リップのカルスの有無	Lip: callus	リップのカルス (突起)の有無	観察	1 9	無 有	absent present		

形質番号	UPOV No.	記号	形質 (Characteristics)		定義	調査方法	階級	状態 (State)		標準品種 (Ex.Var.)	備考
			(日本語)	(English)				(日本語)	(English)		
95	95 (*)	QN	リップの毛の多少	Lip: pubescence	リップの毛の程度	観察	1 2 3	無又は弱 中 強	absent or weak intermediate strong		
96	96 (*)	QN	ずい柱の長さ	Column: length	ずい柱の長さ	測定 mm	3 5 7	短 中 長	short medium long		
97	97	PQ	花粉のうの色	Column: color of anther cap	花粉のうの色	観察		RHS カラー チャートの 色票番号に よる	RHS Colour Chart (indicate reference number)		
98	98 (*)	QN	開花期	Time of flowering	開花の早晩	観察	1 2 3 4 5	極晩 早 春 夏 中	very late early spring summer medium		

VIII. 特性表の説明(Explanations on the Table of Characteristics)

形質 10 葉の形 Char.10 Leaf: shape

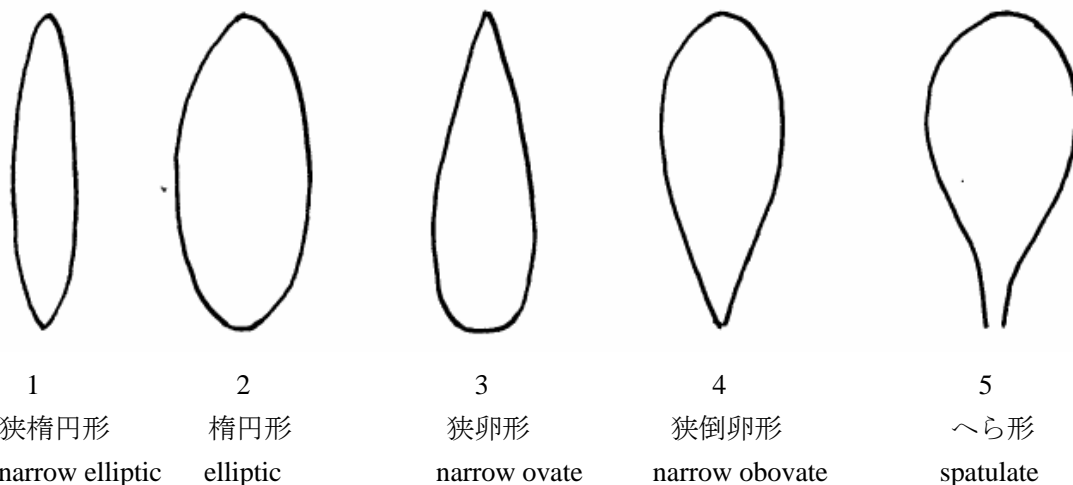

形質 13 葉の斑の模様 Char.13 Leaf: type of variegation

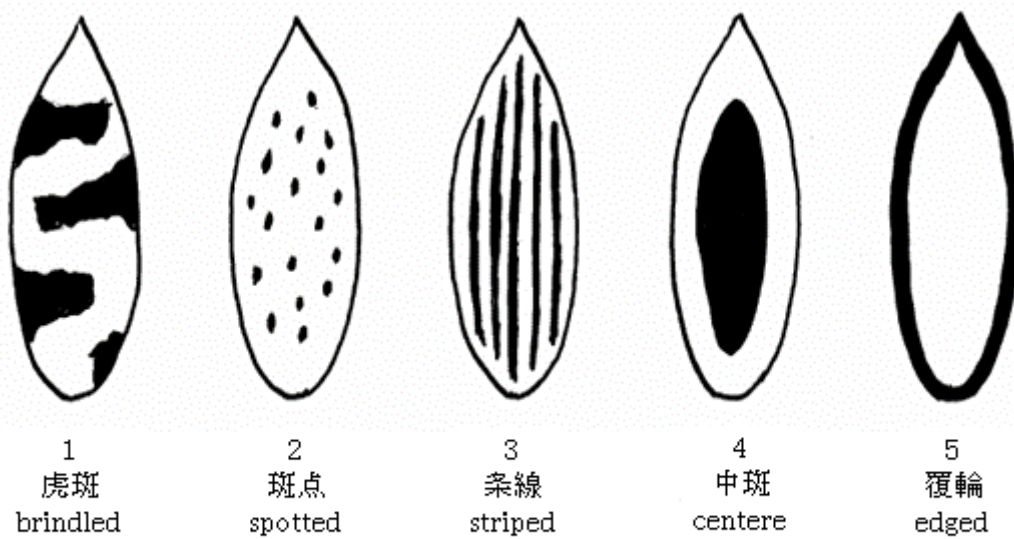

● variegation

形質 20 花茎の長さ Char.20 Peduncle: length

形質 23 小花柄の長さ Char.23 Pedicellate-ovary: length

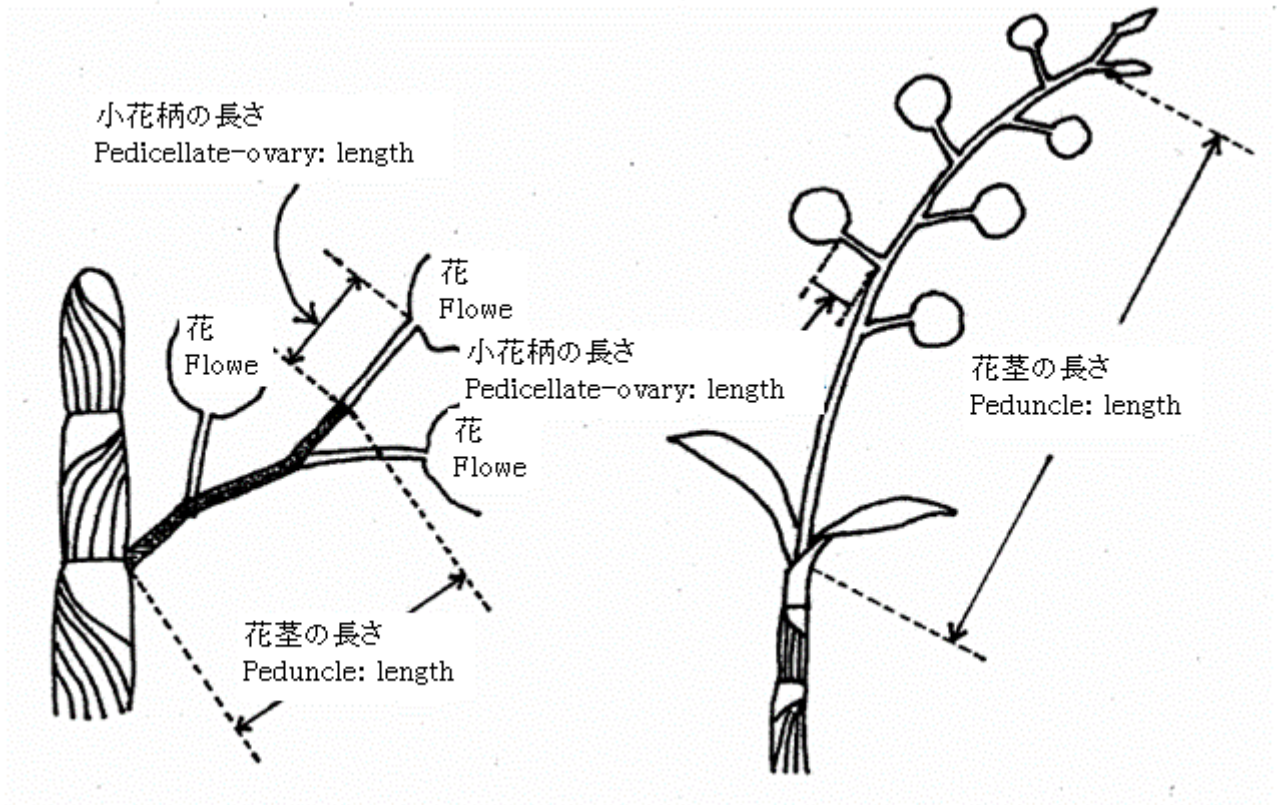

形質 27 花の長さ Char.27 Flower: length in front view

形質 28 花の幅 Char.28 Flower: width in front view

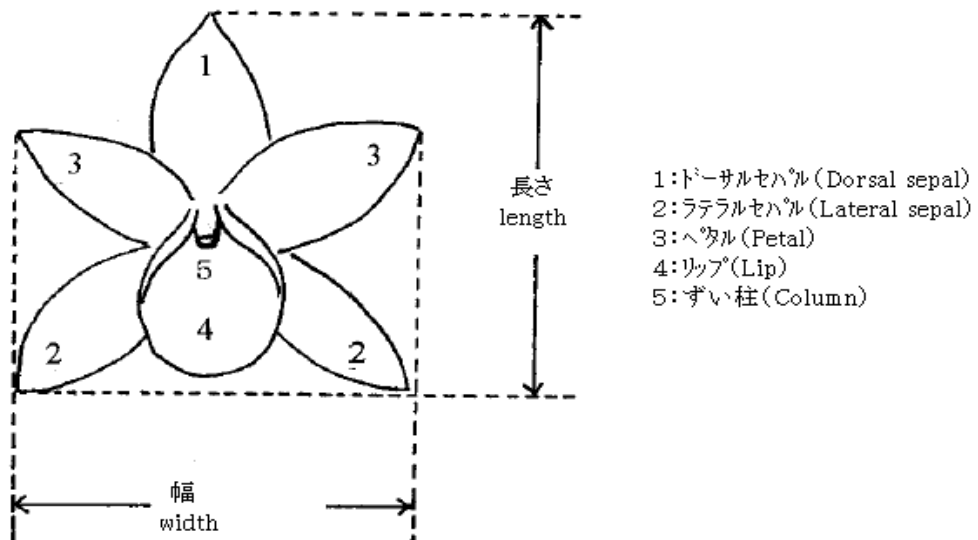

形質 33 ドーサルセパルの正面の形 Char.33 Dorsal sepal: shape

形質 40 ラテラルセパルの正面の形 Char.40 Lateral sepal

形質 56 ペタルの正面の形 Char.56 Petal: shape



1

狭楕円形
narrow elliptic



2

楕円形
elliptic



3

卵形
ovate



4

倒卵形
obovate

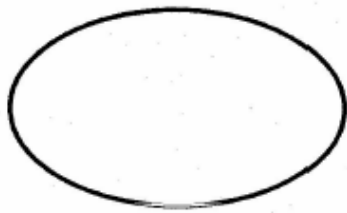

5

横楕円形
transverse elliptic



6

へら形
spatulate

形質 34 ドーサルセパルの横断面の形

Char.34 Dorsal sepal: shape in cross section

形質 41 ラテラルセパルの横断面の形

Char.41 Lateral sepal: shape in cross section

形質 57 ペタルの横断面の形 Chara.57 Petal: shape in cross section

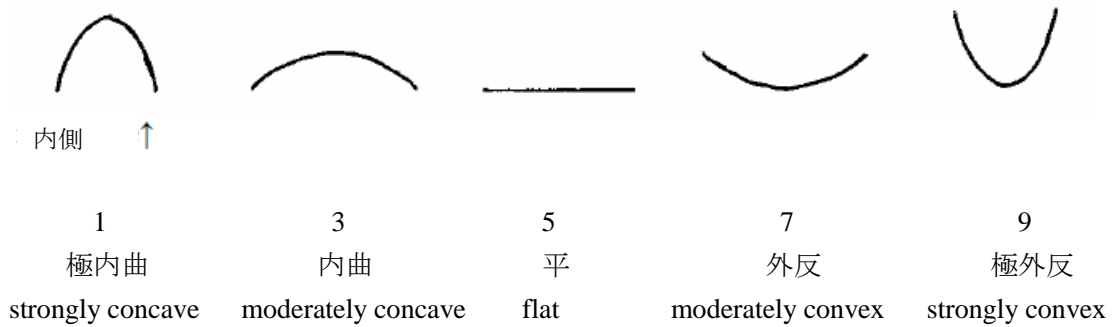

形質 72 リップの形 (側裂片がない品種に限る。)

Char.72 Varieties without lateral lobes only: Lip: shape

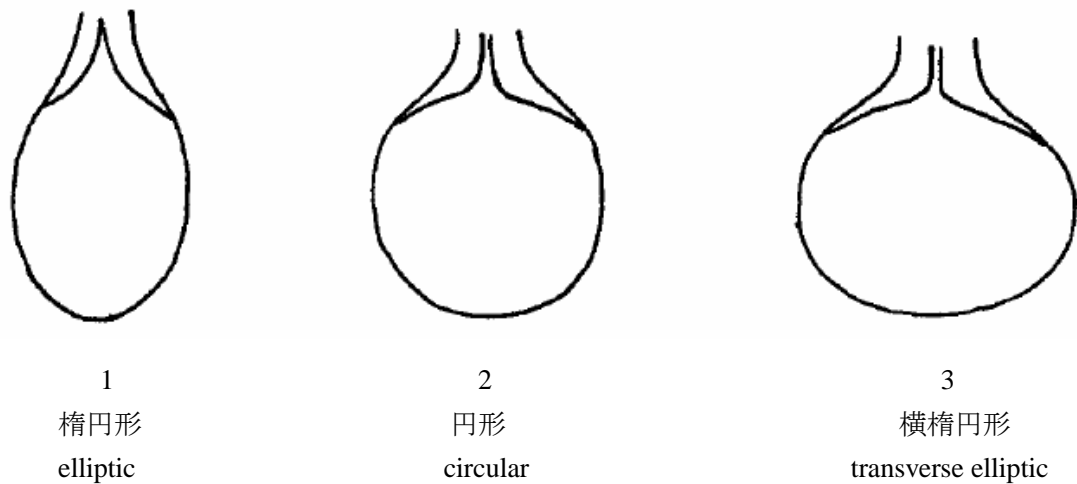

形質 73 リップの基部の重なりの有無（側裂片がない品種に限る。）

Char.73 Varieties without lateral lobes only: Lip: overlapping of basal part

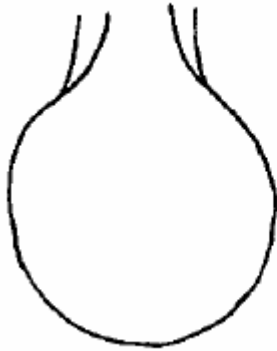

1
無
absent

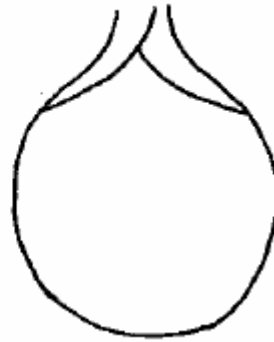

9
有
present

形質 74 側裂片の形（側裂片のある品種に限る。）

Char.74 Varieties with lateral lobes only: Lip: shape of lateral lobe

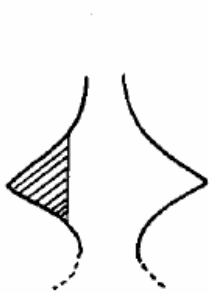

1
三角形
Triangular

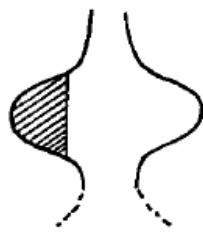

2
卵形
ovate



3
狭台形
narrow trapezoid

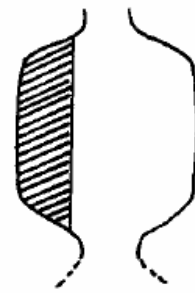

4
広台形
broad trapezoid

形質 75 中央裂片の形 (側裂片のある品種に限る。)

Char.75 Varieties with lateral lobes only: Lip: shape of apical lobe



1
腎臓形
reniform



2
菱形
rhombic



3
横楕円形
transverse elliptic



4
楕円形
elliptic

形質 76 リップの湾曲の型 Char. 76 Lip type of curving

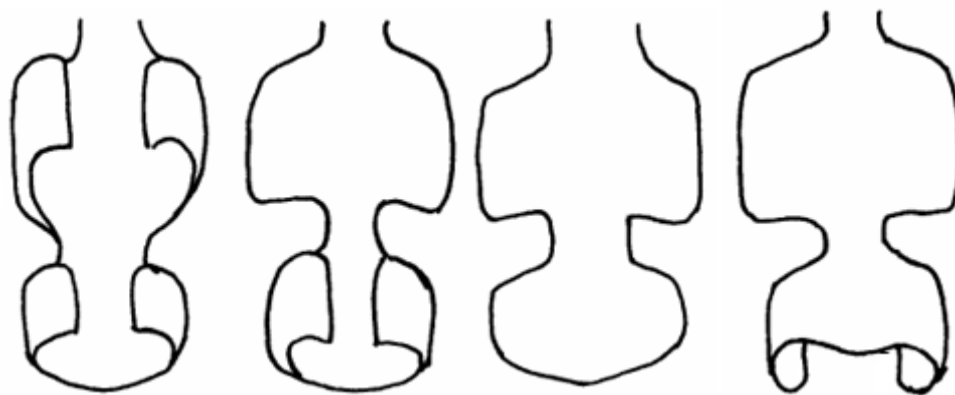

1
I型
type I

2
II型
type II

3
III型
type III

4
IV型
type IV

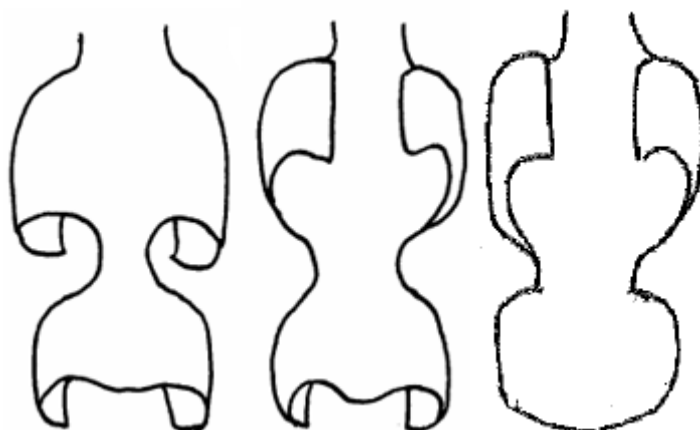

5
V型
type V

6
VI型
type VI

7
VII型
type VII

形質 77 リップの目の有無 Char.77 Lipe: eye

形質 82 リップの主な色 Char.82 Lipe: main color

形質 83 リップの中央部の色 Char. 83 Lipe: colour of middle part

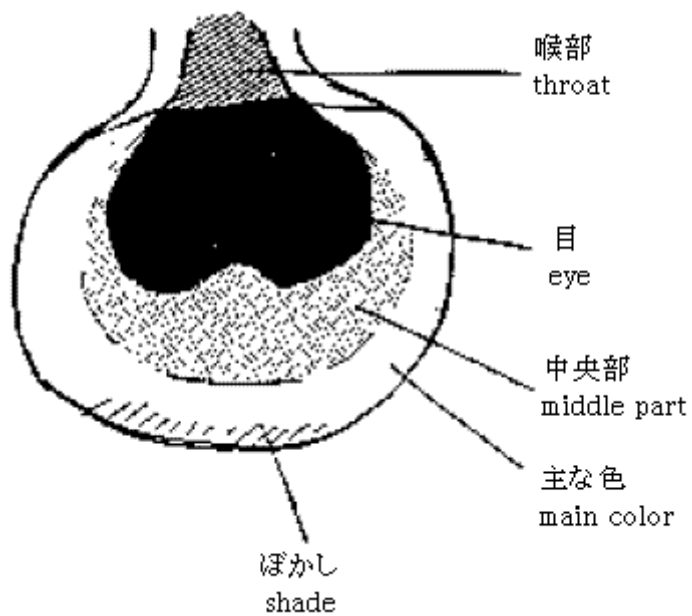

形質 78 リップの目の型 Char.78 Lip: shape of eye



1
I 型
type I



2
II 型
type II



3
III 型
type III



4
IV 型
type IV